

Трассоискатель «Успех АГ-308.60Н»



Руководство по эксплуатации Паспорт

ВНИМАНИЕ!

*Перед началом работы с прибором внимательно изучите данное
Руководство по эксплуатации*



ТАМОЖЕННЫЙ СОЮЗ ДЕКЛАРАЦИЯ О СООТВЕТСТВИИ

Заявитель Общество с ограниченной ответственностью «ТЕХНО-АС». Основной государственный регистрационный номер: 1035004253745.

Место нахождения: 140402, Московская область, город Коломна, улица Октябрьской революции, дом 406, Российская Федерация. Фактический адрес: 140402, Московская область, город Коломна, улица Октябрьской революции, дом 406. Телефон: 74966151359. Факс: 74966151690. Адрес электронной почты: marketing@technoac.ru.

в лице Генерального директора Ракшина Алексея Анатольевича
заявляет, что

Поисково-диагностическое оборудование серии «Успех»
выпускаемое по ТУ 4276-057-42290839-2015

изготовитель Общество с ограниченной ответственностью «ТЕХНО-АС»

Место нахождения: 140402, Московская область, город Коломна, улица Октябрьской революции, дом 406, Российская Федерация. Фактический адрес: 140402, Московская область, город Коломна, улица Октябрьской революции, дом 406

код ТН ВЭД ТС 9031 80 380 0

Серийный выпуск.

соответствует требованиям

ТР ТС 004/2011 "О безопасности низковольтного оборудования"; ТР ТС 020/2011 "Электромагнитная совместимость технических средств"

Декларация о соответствии принята на основании

протокола испытаний № 716/ф от 30.06.2014 года. Испытательный центр Общество с ограниченной ответственностью «АкадемСиб», аттестат аккредитации регистрационный № РОСС RU.0001.21AB09 действителен до 01.08.2016 года, фактический адрес: 630024, Российская Федерация, Новосибирская область, город Новосибирск, улица Бетонная, дом 14

Дополнительная информация

Условия хранения продукции в соответствии с требованиями ГОСТ 12997. Срок хранения (службы, годности) указан в прилагаемой к продукции эксплуатационной документации.

Декларация о соответствии действительна с даты регистрации по 23.02.2020 включительно.



А.А. Ракшин

(инициалы и фамилия руководителя организации-заявителя или физического лица, зарегистрированного в качестве индивидуального предпринимателя)

Сведения о регистрации декларации о соответствии:

Регистрационный номер декларации о соответствии: ТС № RU Д-RU.АЛ32.В.01535

Дата регистрации декларации о соответствии 24.02.2015

В связи с постоянным совершенствованием выпускаемых изделий компания ТЕХНО-АС оставляет за собой право без предварительного уведомления вносить изменения в программное обеспечение и в конструкцию отдельных узлов и деталей, не ухудшающие качество и эксплуатационные характеристики изделия. Отдельные изменения в содержании руководства могут быть произведены после переиздания данного руководства.

**Обновленная информация об изделии размещается на сайте компании
www.technoac.ru**

Содержание

Введение	4
1. Общее описание	4
1.1 Устройство и принцип работы комплекта	4
2. Приемник АП-017Н	
Внешний вид. Органы управления	5
3. Генератор АГ-144.1	17
3.1 Внешний вид. Органы управления.....	17
3.2 Состав комплекта генератора	18
3.3 Порядок работы с генератором.....	19
4. Активный трассопоиск	28
Последовательность работы в режиме активного трассопоиска	28
Приложение 1	
Технические характеристики приемника АП-017Н	29
Приложение 2	
Технические характеристики генератора АГ-144.1	30
Приложение 3	
Индикация генератора АГ-144.1	33
Паспорт	34

1. Общее описание

Комплект трассопоисковый «Успех АГ-308.60Н» предназначен для определения местоположения и глубины залегания скрытых коммуникаций (силовые и сигнальные кабели, трубопроводы) на глубине до 10 м, определения мест повреждения кабельных линий, обследования участков местности перед проведением земляных работ.

1.1 Устройство и принцип работы комплекта

Трассоискатель состоит из приемника электромагнитного излучения и генератора, обеспечивающего электромагнитное излучение искомой трассы. Датчики приёмника преобразуют электромагнитный сигнал в электрический. Усиленный и отфильтрованный сигнал преобразовывается и подаётся на встроенный динамик и на светодиодный индикатор. Оператор по сигналу встроенного динамика и показаниям светодиодного индикатора определяет месторасположение трассы.



Также в приемнике предусмотрен прием сигнала от источников излучения промышленной частоты (50 Гц) и систем катодной защиты (100 Гц). Эти режимы используются для определения места прокладки кабелей или трасс, находящихся под напряжением соответствующей частоты.

Генератор в режиме синусоидальной генерации представляет собой автоколебательную систему с трансформаторным выходом. Выходной трансформатор с изменяемым коэффициентом трансформации служит для согласования с нагрузкой в широком диапазоне сопротивлений. Автоматическое согласование позволяет выдавать определенную мощность в случайную нагрузку. Нагрузкой генератора может служить кабель или трубопровод. Генератор к нагрузке может подключаться непосредственно (соединительными проводами), либо с использованием рамочной антенны или «передающих клещей»,

обеспечивающих бесконтактное (индукционное) подключение к обследуемой коммуникации.

Использование рамочной антенны в качестве нагрузки возможно только на частоте 8192 Гц (выбирается автоматически при подключении антенны).

2. Инструкция по эксплуатации приемника АП-017Н

2.1 Внешний вид, органы управления

Внешний вид и органы управления приёмника «АП - 017Н» показаны на рисунке:

Внешний вид приемника

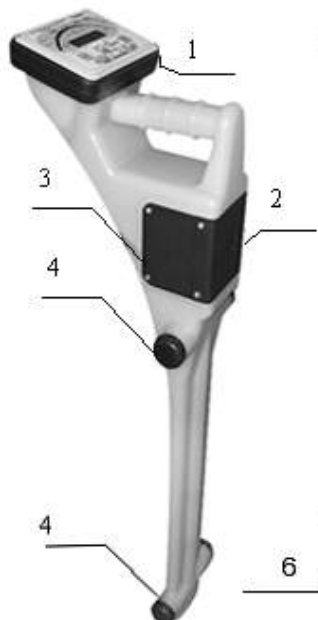

Лицевая панель. Органы управления и индикации

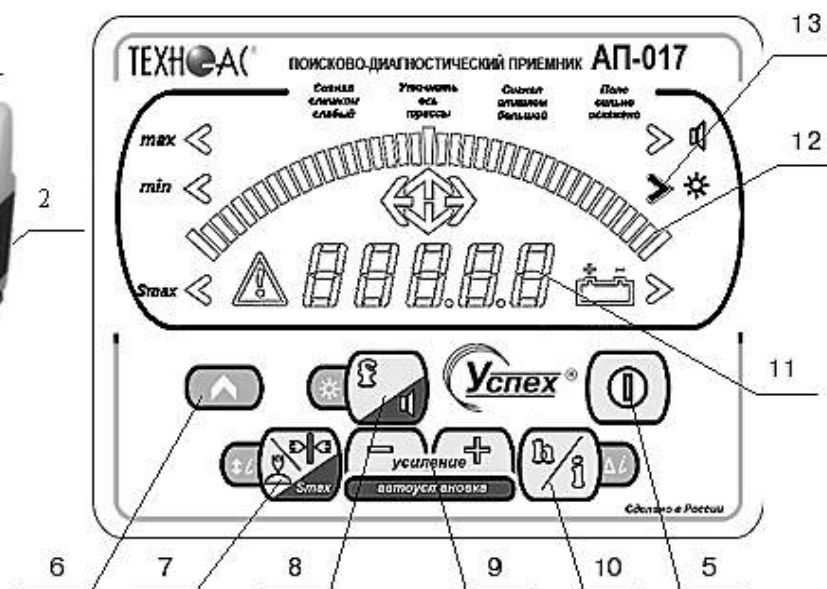

- 1 - Лицевая панель
- 2 - Встроенный динамик
- 3 - Элементы питания
- 4 - Приемные элементы
- 5 - Кнопка Включение/Выключение прибора
- 6 - Кнопка ФУНКЦИЯ
- 7 - Переключение между режимами max-min / Включение режима СУПЕР Максимум
- 8 - Кнопка выбора рабочей частоты/ Изменение параметров звука/ Регулировка яркости индикатора
- 9 - Кнопки ручного выбора усиления / Автоустановка усиления
- 10 - Кнопка измерения глубины/ Индикация текущего тока/ Принудительное включение измерений с дополнительного входа/ Измерение потерь тока
- 11 - Поле цифровой индикации
- 12 - Светодиодная шкала
- 13 - Светодиод функционального состояния прибора

2.2 Функциональное описание прибора

Приемник АП-017Н служит для усиления и фильтрации сигналов, приходящих от датчиков и вывода информационных сигналов на светодиодный индикатор.

Достоинства приемника АП-017Н:

1. Прост в эксплуатации и не требует высокой квалификации персонала.
2. Работа при недостаточном освещении (яркий светодиодный индикатор).
3. Расширенные возможности: вывод значения измеренной глубины залегания на светодиодный индикатор; определение отклонения от оси трассы по светодиодному индикатору и звуковому сигналу.
4. Различные режимы индикации (цифра, линейная шкала).
5. Встроенное микропроцессорное управление максимально упрощает подготовку прибора к работе и предохраняет от ошибок оператора.
6. Корпус прибора изготовлен из высокопрочного окрашенного пластика и стоек к атмосферным воздействиям во всем диапазоне рабочих температур от минус 30°C до +60°C.

Допускается использование приемника в полупогруженном состоянии в воде пресных водоемов.

В приемнике предусмотрены следующие режимы работы:

«50 Гц» - для пассивной (без использования генератора) трассировки кабелей, находящихся под напряжением промышленной частоты (50Гц).

«100 Гц» - для пассивной (без использования генератора) трассировки трубопроводов с катодной защитой.

«512 Гц», «1024 Гц», «1450 Гц», «8192 Гц», «8928 Гц» «9820 Гц» - для активной (с использованием генератора) трассировки кабелей, трубопроводов.

Измерение глубины залегания и величины тока в коммуникации.

Цифровая или линейная индикация.

По светодиодному индикатору и звуковому сигналу оператор контролирует точное местоположение трассы. Данный прибор позволяет выполнять прямое измерение глубины залегания коммуникаций и величины текущего через нее переменного тока (кроме частоты 50 Гц).

2.3 Описание метода поиска

В настоящее время для обнаружения подземных инженерных коммуникаций наибольшее распространение получил индукционный метод поиска. В основе метода лежит наличие электромагнитного поля вокруг проводника с током. Для проведения обследования необходим комплект поискового оборудования, состоящий из генератора трассопоискового и универсального приемника АП-017Н. Кроме того, необходимы специальные принадлежности для подключения генератора к коммуникациям.

Источником испытательного тока специальной частоты является трассопоисковый генератор, подключенный к одному концу искомой инженерной коммуникации. Для протекания тока необходим замкнутый электропроводящий контур, одной из ветвей которого служит искомая коммуникация, а в качестве другой ветви используется заземление для возврата токов через землю.

Получение гарантированного результата при проведении поиска в условиях сильных электромагнитных помех (работа в районе прохождения ЛЭП) или необходимость разведки сложного узла подземных коммуникаций возможно при подключении генератора с использованием возвратного провода.

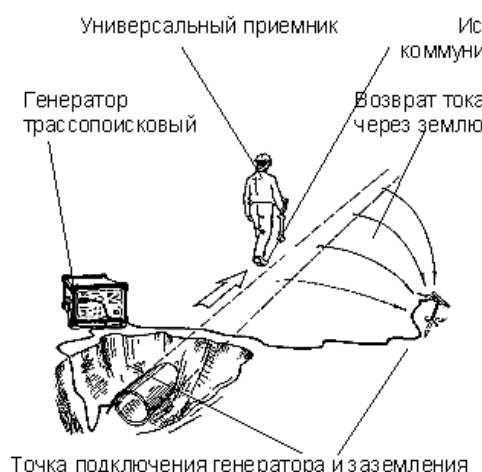

Общая схема поиска

При таком подключении практически полностью исключается влияние на результат поиска электромагнитных помех и растекания токов через землю. Определение местоположения и глубины залегания инженерных коммуникаций производится оператором с поверхности земли. Максимальная напряженность магнитного поля, измеренного по поверхности земли, соответствует оси искомой коммуникации. Реальные условия поиска далеко не всегда позволяют использовать гальваническое подключение генератора. Существует возможность ведения поисковых работ, используя бесконтактное (индуктивное) соединение с генератором.

Уровень напряженности электромагнитного поля определяется по показаниям индикатора приемника. Для достижения максимальной эффективности использования данного метода необходимо учитывать особенности прохождения тока по проводникам, находящимся в грунте. Время проведения обследования и достоверность полученных результатов зависит от правильного подключения трассопоискового генератора.

2.4 Подготовка к работе

1) Установка и замена батарей питания.

Для замены элементов питания отверните винт крышки батарейного отсека (а), снимите крышку (б), вытяните батарейный отсек за шнурок наружу (в). Замените элементы питания. Соблюдайте полярность!

Во избежание посадки батарей вследствие непреднамеренного включения приёмника в нём реализована функция автоматического выключения.

Не используйте гальванические элементы одновременно с аккумуляторами, новые батареи одновременно с севшими, и батареи разных типов - это может привести к протеканию (в некоторых случаях к воспламенению) и повреждению приёмника. При длительном хранении вынимайте батареи.

При каждом включении питания приёмник отображает текущее напряжение батарей в вольтах - напряжение ниже 2.6В (2.2В для аккумуляторов) указывает на то, что скоро возникнет необходимость замены батарей - возьмите с собой запасные батареи. Когда заряд батареи подходит к концу, в углу индикатора начинает мигать символ.

Это означает, что оставшееся время работы от 15 мин до 1 часа (в зависимости от типа батарей). Когда батарея окончательно разряжена, приёмник гасит все символы на индикаторе, некоторое время мигает значком, после чего отключается.

2) Использование батарей питания

Питание приёмника осуществляется от двух элементов тип «D» (элемент 373).

Для питания можно использовать солевые или щелочные гальванические элементы, а также никель-кадмиевые или никель-металлогидридные аккумуляторы. Рекомендуется использовать щелочные элементы.

3) Рекомендации по выбору аккумуляторов

Если вы много пользуетесь приёмником, имеет смысл использовать аккумуляторы.

Никель-металлогидридные аккумуляторы имеют большую ёмкость и обеспечат большее время автономной работы, никель-кадмиевые лучше работают на морозе.

Для аккумуляторов требуется соответствующее зарядное устройство.

Если в течение 15 минут не было ни одного нажатия на кнопки, приёмник автоматически выключится.

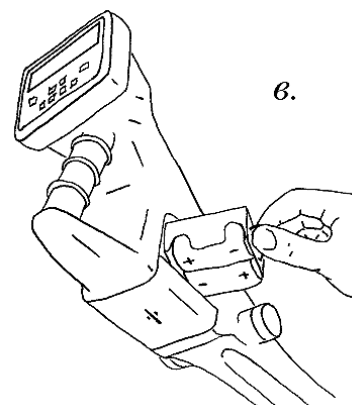
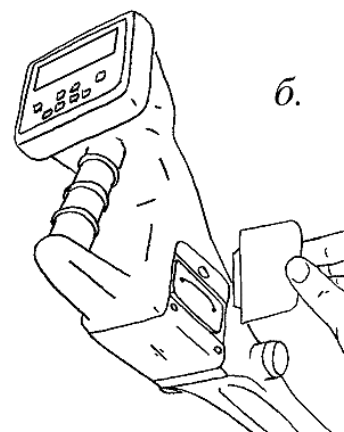
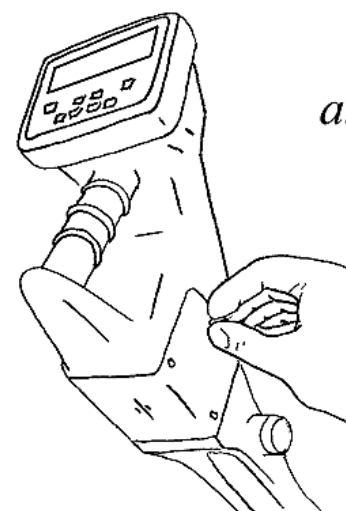

2.5 Органы управления и индикации

Каждая кнопка может выполнять до 3-х функций. При этом обычное нажатие на кнопку активирует основную функцию, обозначенную крупным значком на светлом фоне.

- Длительное нажатие

Вспомогательная функция активируется длительным (более 2-х с) нажатием на данную кнопку. Значок, соответствующий вспомогательной функции кнопки располагается на темном фоне.

- Нажатие с использованием кнопки ФУНКЦИЯ 

Функция на дополнительном поле активируется при нажатии на кнопку с одновременным удержанием кнопки «функция».

2.6 Назначение кнопок управления

	Короткое нажатие	Длительное нажатие	Нажатие с удержанием кнопки 
	Включение прибора	нет	нет
	Нажатие и удержание совместно с другой кнопкой активирует выбранную функцию		
	Изменение рабочей частоты	Изменение параметров звука	Вкл/выкл подсветки
	Переключение между режимами	Включение режима СУПЕР Максимум	Указание направления тока
	Ручной выбор усиления	Автоустановка усиления	нет
	Измерение глубины, вторичное нажатие-индикация текущего тока	Принудительное включение измерений с дополнительного входа	Измерение потерь тока

2.7 Включение прибора

При нажатии на кнопку включается питание приёмника. Приёмник проводит короткий тест индикатора, играет приветственную музыку (если включён звук), затем выводит текущее напряжение батарей в вольтах.

Напряжение батарей держится на экране около 2 с, затем отображается текущая рабочая частота. После этого приёмник переходит в режим поиска по методу максимума на той частоте, на которой приёмник использовался в последний раз с выключенным режимом «SuperMax» и автоустановленным усилением.

2.8 Выбор рабочей частоты

Первое нажатие отображает текущую рабочую частоту, последующие перебирают рабочие частоты. При этом первой предлагается ранее использованная частота (для удобства переключения между пассивным режимом и используемой генераторной частотой), затем остальные частоты в порядке возрастания.

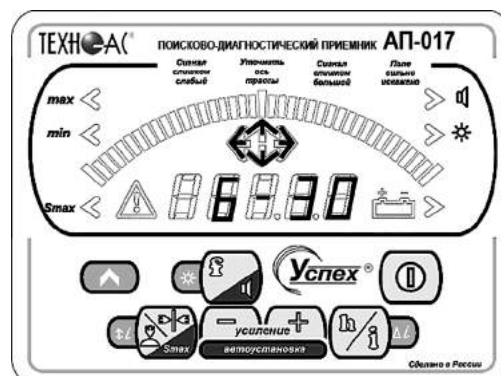
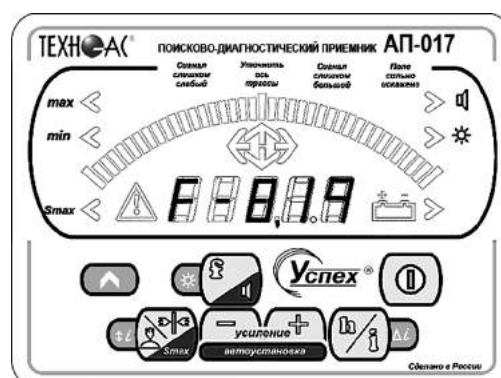

В базовом варианте приёмника поддерживаются 9 рабочих частот:

Частота, Гц	50	100	512	1024	1450	8192	8928	9280	12 ... 24 кГц
Отображение на индикаторе	F-50	F-100	F-512	F-1.02	F-1.45	F-8.19	F-8.92	F-9.28	F-15.0
Режим	Пассивный		Активный					Пассивный	
Назначение	Поиск силовых кабелей и коммуникаций, собирающих блуждающие токи и промышленные помехи	Поиск трубопроводов, находящихся под потенциалом катодной защиты	Работа совместно с генератором серии АГ при гальваническом подключении					Поиск сигнальных кабелей и коммуникаций, собирающих промышленные помехи радиочастоты	
Измерение глубины	нет	да	да					нет	
Измерение тока	нет	нет	да					нет	
Указание направления отклонения от оси трассы	да	да	да					нет	

После изменения рабочей частоты приёмник переходит в режим поиска по методу максимума с автоустановленным усилением и выключенным режимом «SuperMax».

Приёмник запоминает текущую рабочую частоту и при следующем включении питания автоматически переключается на неё.

2.9 Изменение громкости звука и изменение звукового сигнала

Включает/выключает звук. При этом на экране загорается надпись «З» и от 0 до 3-х сегментов соответствующей выбранной громкости. Внимание: при выключенной громкости включается режим звуковой сигнализации оси трассы.

Состояние звука сохраняется при выключении питания и, если до выключения питания звук был включён, при следующем включении приёмника звук включится автоматически.

При включённом звуке в режиме максимума тон звука увеличивается с увеличением уровня сигнала. Максимальный тон соответствует полностью заполненной шкале. Если шкала заполнена менее чем на треть, звук выключается. В режиме минимума звук выключается над осью трассы, нарастает по мере отклонения от оси. При этом, при отклонении влево звук непрерывный, при отклонении вправо - пульсирующий. Также, звуковым сигналом низкого тона сопровождаются сообщения об ошибке.

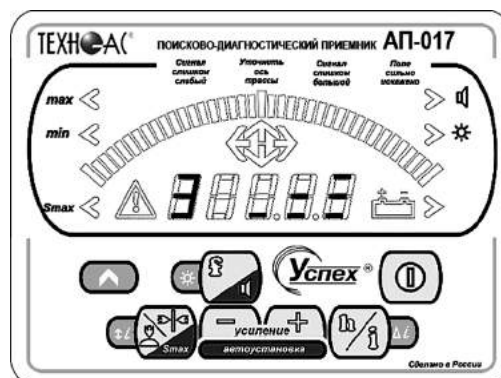
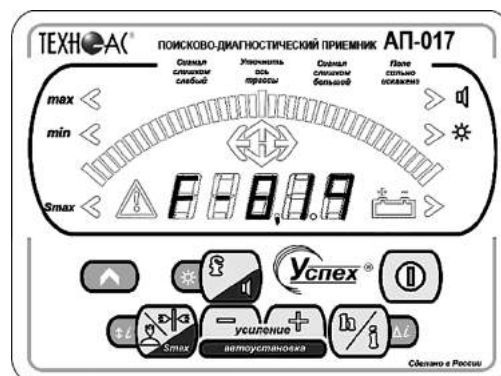

2.10 Включение подсветки индикатора

Включает/выключает режим повышенной яркости.

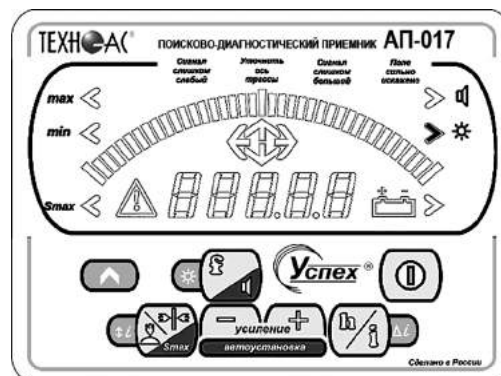

2.11 Переключение между режимами максимума и минимума

В режиме максимума используется сигнал с горизонтальной антенны, который принимает максимальное значение над осью трассы. Экран в этом режиме выглядит следующим образом:

Сверху располагается шкала, работающая слева направо и отображающая текущий уровень сигнала. Если шкала ушла в ноль или упёрлась в максимум, измените усиление кнопками



Если шкала в нуле, усиление надо увеличивать и наоборот. Или, вы можете использовать автовыбор усиления. При слишком большой величине сигнала может произойти перегрузка входов приёмника. При этом на экране высветится следующее сообщение:

Снизьте усиление. Если перегрузка возникает при относительно малых сигналах, возможно, имеет место сильная сторонняя помеха.

Определите и устраните источник помех или перейдите на другую частоту.

В нижней части экрана в режиме максимума отображается величина сигнала в абсолютных единицах. Эти единицы пропорциональны величине сигнала и не зависят от настроек усиления. Если сигнал мал (менее 10 ед.), полученные результаты вряд ли будут корректны. Перенесите точку подключения генератора ближе к зоне поиска или измените рабочую частоту.

В центральной части экрана в режиме максимума стрелками указывается, с какой стороны от оператора находится коммуникация. Над осью коммуникации загораются обе стрелки. На большом удалении от оси (порядка глубины залегания) метод определения направления перестаёт работать и стрелки не отображаются. Также, определение направления не работает в режиме «SuperMax».

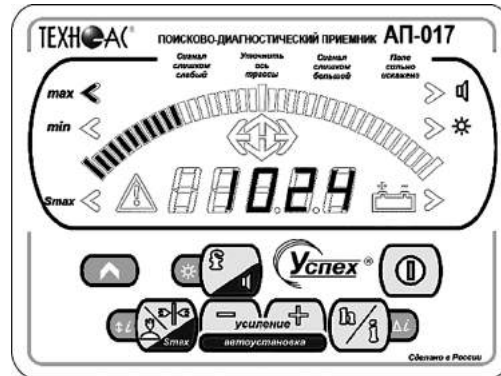
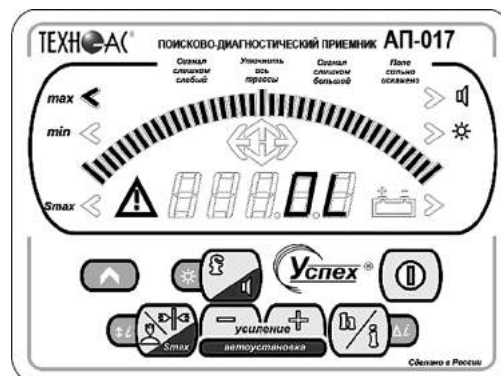
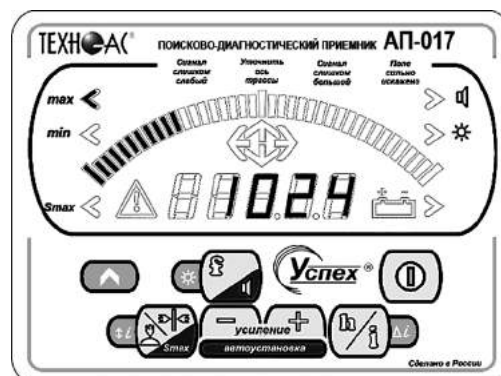

Для перехода в режим поиска по минимуму необходимо нажать на кнопку  до показания «min» соответствующего индикатора. При этом на шкале высвечиваются 3 сегмента, а их положение указывает с какой стороны и на каком удалении находится ось коммуникации (на рисунке коммуникация находится справа). Стрелки не используются. Цифровое значение соответствует сигналу с вертикальной антенны и над осью должно принимать минимальное значение. Обратный переход в режим поиска по максимуму осуществляется той же кнопкой.

При уходе от оси трассы на значительное расстояние (порядка глубины залегания), а также при сильно искажённом поле или высоком уровне помех приёмник автоматически переходит в режим максимума при этом выдает сообщение об ошибке.

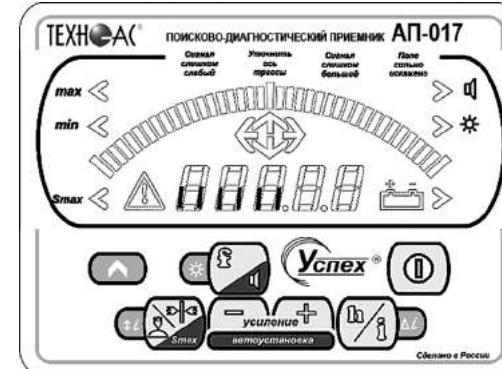
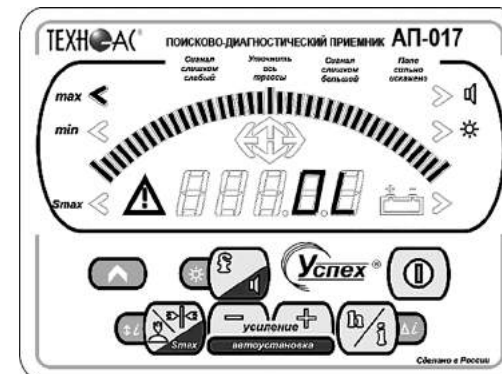
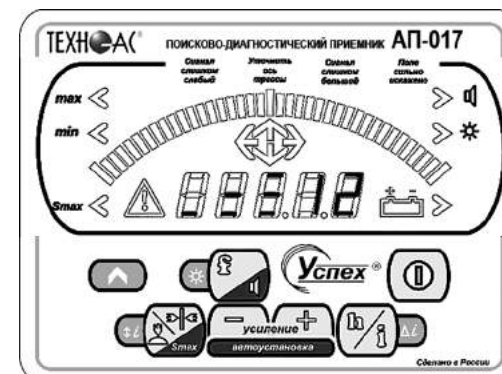
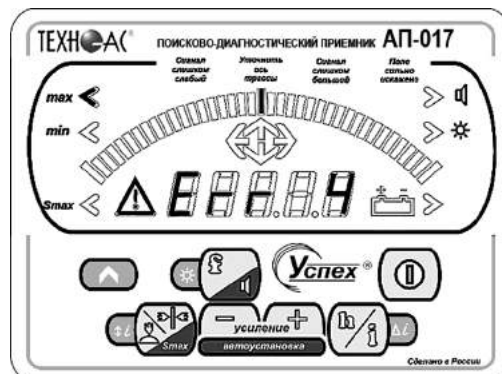
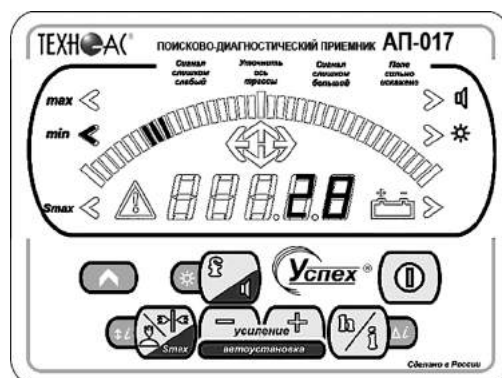

2.12 Увеличение/уменьшение чувствительности

Нажатие на кнопку увеличения/уменьшения усиления изменяет чувствительность приёмника. Влияет только на верхнюю шкалу в режиме максимума. При первом нажатии отображается текущее усиление в виде:

На рисунке уровень усиления 12. Последующие нажатия увеличивают/уменьшают усиление. Всего 20 уровней (от 0 до 19). Если шкала работает в левой части шкалы и изменение сигнала плохо различается, имеет смысл увеличить усиление. Если шкала работает в основном справа и периодически «упирается в край» - необходимо снизить усиление. Также, независимо от показаний шкалы, усиление необходимо снизить, если приёмник индицирует перегрузку.

Длительное нажатие на любую из кнопок усиления активирует функцию автовыбора усиления. В течение нескольких секунд приёмник измеряет входные сигналы и сам выбирает оптимальное усиление. Ход процесса отображается шкалой в нижней части экрана. Выбранное усиление отображается на индикаторе. Также, процедура автоустановки усиления запускается автоматически при включении приёмника, изменении рабочей частоты и в некоторых других случаях.

2.13 Измерение глубины/тока

Чтобы измерить глубину приёмник необходимо поставить на землю как можно точнее над осью трассы. Держать его следует вертикально, как можно ровнее. Также, необходимо чтобы ось трассы и ось горизонтальной антенны приёмника были перпендикулярны (небольшие отклонения не повлияют на измерение глубины, но могут существенно повлиять на измерение тока). По сути, ручка приёмника должна быть направлена вдоль оси трассы.

Чтобы уточнить направление, можно в режиме максимума слегка покрутить приёмник вокруг вертикальной оси, следя за уровнем сигнала (по цифровому индикатору). Правильному положению соответствует максимум показаний. После того, как приёмник надлежащим образом выставлен, можно произвести измерение глубины. Процесс занимает 2...4с. Ход процесса отображается шкалой в нижней части экрана. Не двигайте приёмник во время измерения. Измеренная глубина в метрах отображается на экране в виде:

(2 м 42 см). Обратите внимание, что глубина отсчитывается от оси трубопровода до нижней точки приёмника. Показания будут держаться на экране около 3-х с.

Если в течение этого времени повторно нажать кнопку, на экране отобразится измеренный ток в миллиамперах в виде:

(242 мА). Показания будут держаться на экране пока удерживается кнопка. Если измеренный ток превышает 1 А (что на практике случается крайне редко), ток отображается в амперах с десятичной точкой.

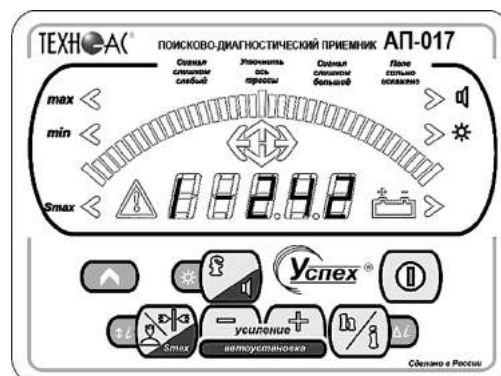
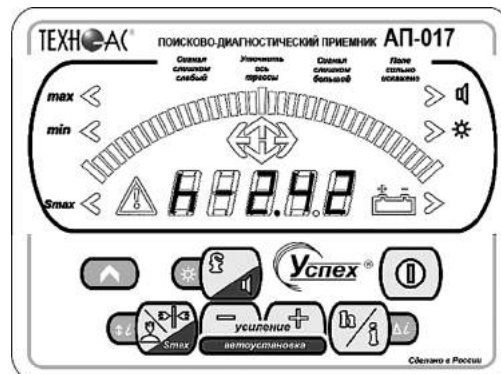

При попытке измерения глубины на частоте, на которой данная функция не поддерживается, загорается символ и измерения глубины не происходит. Приёмник не способен с достаточной точностью вычислить глубину, если она превышает 10 м. Если вычисленная глубина превышает 10 м, то, чтобы не вводить в заблуждение оператора, приёмник сообщает об этом, выводя на экран значение 10.0 м мигающими цифрами.

Измерение глубины - достаточно тонкий процесс, требующий очень точных вычислений. Условия измерения далеко не всегда позволяют выполнить определение глубины с необходимой точностью. Вот некоторые из таких ситуаций:

1. Измеряемый сигнал слишком слаб и сильно искажается сторонними помехами.
2. Поблизости от точки измерения проходят другие коммуникации, дающие паразитный сигнал.
3. Исследуемая коммуникация имеет изгиб, ответвление, вентиль, гильзу и т.д. рядом с точкой измерения.
4. Исследуемая коммуникация в точке измерения уходит вверх или вниз под значительным углом.
5. Измерения ведутся вблизи точки подключения генератора или СКЗ.
6. Массивные металлические предметы находятся вблизи антенн приёмника.
7. Поблизости от точки измерения имеется источник электромагнитных помех (например, заведённый автомобиль).
8. Сигнал, поступающий на датчики приёмника, слишком сильный и вследствие этого искажается.

2.14 Измерение потерь тока

Вычисление величины затухания тока. Величина затухания используется для поиска дефектов изоляционного покрытия трубопроводов, поиска ответвлений и врезок, поиска обрывов и замыканий кабелей.

При отсутствии перечисленных факторов величина затухания снятая вдоль трубопровода через равные промежутки (например, через 10 м) величина практически постоянная. Увеличение величины затухания может указывать на присутствие одного из подобных факторов. Данная величина рассчитывается на основании последнего измерения тока и тока, использованного при измерении величины затухания в предыдущий раз. Полученное значение в миллибелах выводится на экран в виде:

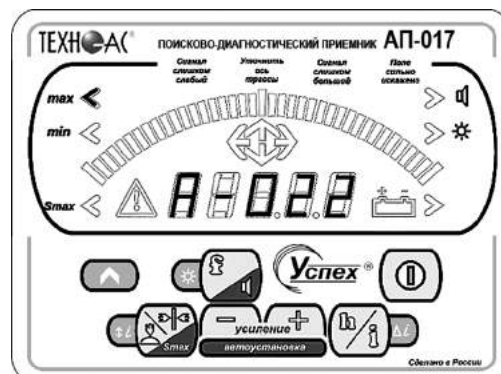

Не производите вычисление затухания несколько раз подряд в одной точке - это даст лишённые смысла значения.

2.15 Сообщения об ошибках

Условия измерения далеко не всегда позволяют выполнить корректные измерения. Вот некоторые из таких ситуаций:

Измеряемый сигнал слишком слаб и сильно искажается сторонними помехами.

1.Поблизости от точки измерения проходят другие коммуникации, дающие паразитный сигнал.

2.Исследуемая коммуникация имеет изгиб, ответвление, вентиль, гильзу и т.д. рядом с точкой измерения.

3.Исследуемая коммуникация в точке измерения уходит вверх или вниз под значительным углом.

4.Измерения ведутся вблизи точки подключения генератора или СКЗ.

5.Массивные металлические предметы находятся вблизи антенн приёмника.

6.Поблизости от точки измерения имеется источник электромагнитных помех (например, заведённый автомобиль)

7.Сигнал, поступающий на датчики приёмника, слишком сильный и вследствие этого искажается.

Часть таких ситуаций выявляется приёмником. На экран при этом вместо переключеня в режим поиска по минимуму выводится следующее сообщение:

Здесь 4 - код ошибки. Расшифровываются коды следующим образом:

Код	Расшифровка
1	Сигнал слишком маленький
2	Сигнал слишком большой
3	Поле сильно искажено
4	Не на оси трассы

К сожалению, искажающие факторы приёмник может выявить не всегда. Если возникают сомнения в корректности определения глубины, некоторые искажающие факторы можно выявить следующими методами:

1. Выполните 5-10 измерений глубины подряд, не смещая приёмника. Показания не должны скакать более чем на 20%.

2. Положения оси трассы, полученные методами минимума и максимума не должны отличаться более чем на 20см.

3. Поднимите приёмник на 20см над землёй и повторите измерение глубины - показания также должны увеличиться на 20см

Можно также определить глубину одним из косвенных методов (приёмник должен находиться в режиме максимума, «SuperMax» выключен).

Если условия позволяют измерить глубину, но не позволяют определить ток, последний попросту не выводится.

2.16 Методика калибровки

Чтобы выполнить калибровку потребуется сначала подготовить калибровочный стенд. Вам потребуется площадка (поле), свободная от подземных коммуникаций, линий электропередач, массивных металлических предметов и т.д., находящаяся как можно дальше от автодорог и населённых пунктов. Поверхность должна быть по возможности ровной. Перед проведением калибровки убедитесь, что уровень помех на частотах, на которых Вы собираетесь калиброваться незначителен. Для этого включите приёмник и обследуйте местность - показания приёмника на данных частотах не должны превышать 100 единиц на нормальном усилении при одной работающей антенне. Проверьте, заодно, наличие подземных коммуникаций в пассивном режиме. Натяните провод длиной 100-200м и сечением не менее 0.5 мм², в изоляции. Один конец провода заземлите с помощью штыря заземления, другой конец подключите на выход генератора (красный провод). Чёрным проводом заземлите генератор при помощи штыря заземления. Стенд готов.

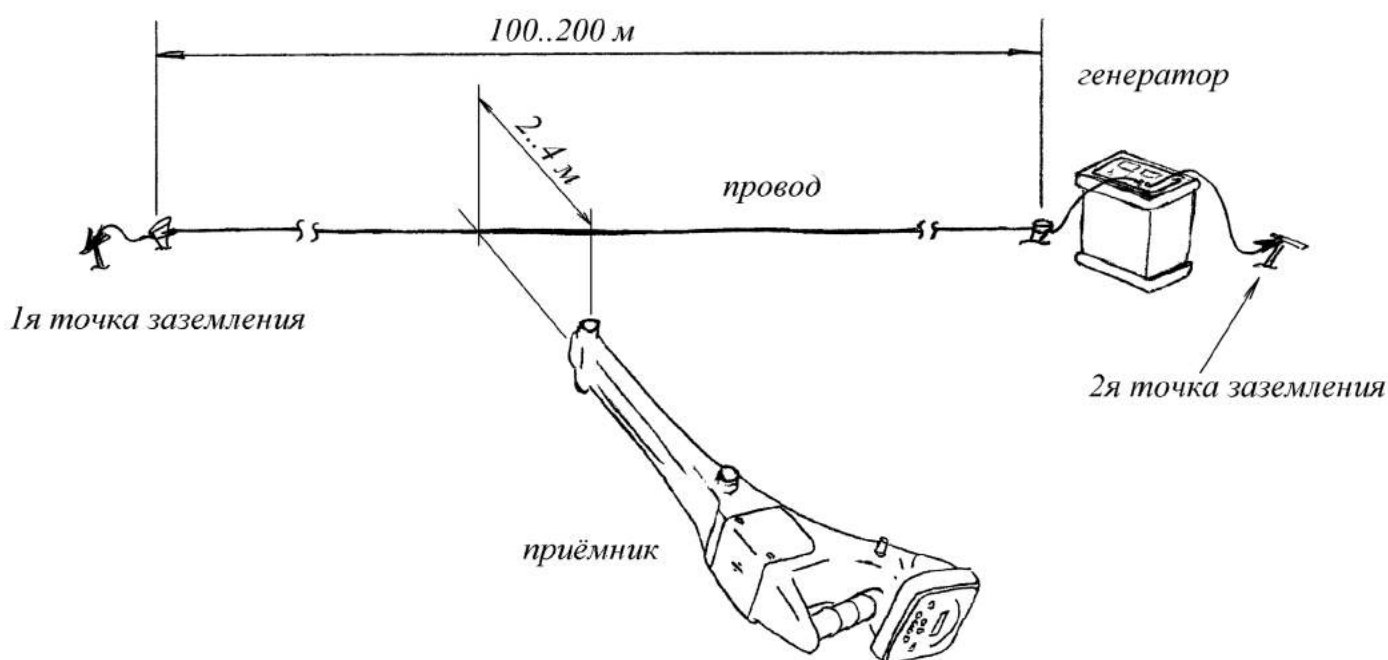

Стенд для выполнения калибровки

Перейдите в центр провода. Расположите приёмник как показано на рисунке на расстоянии 2...3 м от провода. Позаботьтесь, чтобы рядом с приёмником не было металлических предметов. Включите генератор, выставив на нём рабочую частоту, на которой собираетесь калиброваться и ток не менее 100 мА. Включите приёмник на той же частоте, в режиме одной антенны и нормального усиления. Для проведения калибровки величина сигнала, регистрируемого приёмником должна составлять 10000...50000 единиц. Если приёмник показывает большее значение, уменьшите ток генератора или удалите приёмник от провода (не далее 4м). Если сигнал мал, увеличьте ток генератора или приблизьте приёмник к проводу (не ближе 1.5м). Если генератор не может отдать необходимый ток, примите меры по улучшению качества заземления. После того, как выставлен нужный уровень сигнала, переведите приёмник в режим минимума и убедитесь, что показания приёмника соответствуют указанию центра оси.

Если нет, наклоняйте приёмник, пока указатель не встанет на центр шкалы. Зафиксируйте приёмник в таком положении. Измерьте как можно точнее расстояние от провода до нижней точки приёмника.

Если расстояние контролируется рулеткой с металлической лентой, на время проведения измерений сматывайте её и убирайте дальше от приёмника. Выполните несколько измерений глубины. Показания должны соответствовать измеренному расстоянию. Если нет, необходимо изменяя коэффициент «d» добиться совпадения показаний приёмника и измеренного расстояния. Если данные величины отличаются более чем на 5%, изменяйте коэффициент на величину 10, проверяя после каждого изменения, как изменились показания приёмника. По мере приближения показаний приёмника к фактическому значению уменьшайте шаг изменения коэффициента. В конце, вы должны подобрать коэффициент с точностью 1. При этом показания приёмника должны отличаться от фактической глубины не более чем на 1%. После калибровки глубины по необходимости можно выполнить калибровку по току. Уточните величину тока в проводе по показаниям генератора. Выполните приёмником серию измерений глубины/тока. Если величина тока, измеренная приёмником существенно отличается от фактической, добейтесь лучшего совпадения, изменяя коэффициент «с». В начале можете выставить коэффициент приблизительно -так, если показания тока оказались завышенными в 1.5 раза, коэффициент следует в 1.5 раза уменьшить. Дальше действуйте так же, как при калибровке глубины, меняя коэффициент и следя за изменениями показаний приёмника. Все вышеописанные действия выполните для других рабочих частот.

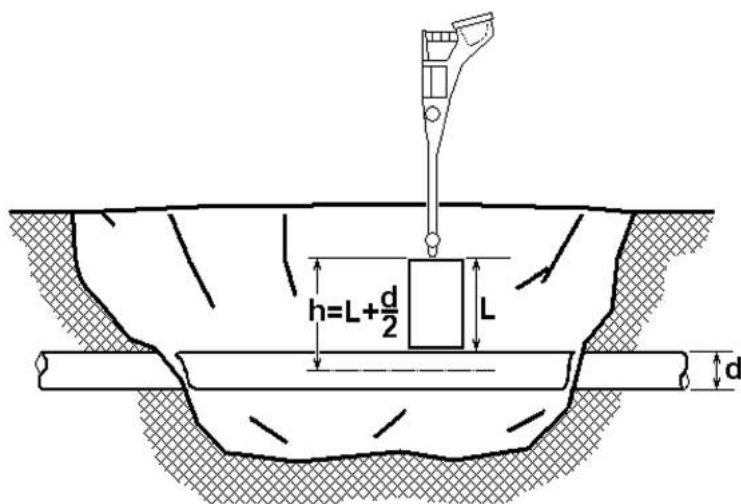

Калибровка на реальном трубопроводе

Калибровка также возможна на реальном трубопроводе. Точность калибровки будет несколько ниже, но процедура в некоторых случаях оказывается проще. Для выполнения операции калибровки необходимо выбрать хорошо известный прямолинейный участок трубопровода длиной не менее 100м без ответвлений, изгибов и резких изменений глубины. Также желательно отсутствие иных близкорасположенных коммуникаций. Отшурфите фрагмент трубопровода в центре выбранного участка.

Если калибровка производится на активных частотах, подключите трассопоисковый генератор (предпочтительным является прямое гальваническое подключение на достаточном удалении от места калибровки - 30... 50м). Далее необходимо как можно точнее установить прибор на расстоянии 1... 3м над осью трубопровода (желательно установить прибор на жёсткую подставку, не содержащую металлических элементов). Расстояние надо измерить и скорректировать с учётом диаметра трубопровода.

Включите генератор, выставьте на нём рабочую частоту, на которой хотите калиброваться, ток не менее 100 мА. Выставьте на приёмнике то же значение частоты. Проверьте, как и в первом варианте калибровки, величину сигнала приёмника и точность его установки относительно оси. Дальнейшая процедура калибровки такая же, как и в первом варианте.

Генератор не способен работать на частоте 100 Гц, поэтому процедура калибровки на 100 Гц несколько иная. Можно воспользоваться вторым методом калибровки, выбрав для работы трубопровод с действующей катодной защитой. Можно выполнить калибровку любым из вышеописанных методов на частоте 117.2 Гц, а затем полученные значения коэффициентов перенести на частоту 100 Гц

3. ГЕНЕРАТОР АГ-144.1

3.1 Внешний вид. Органы управления генератора АГ-144.1

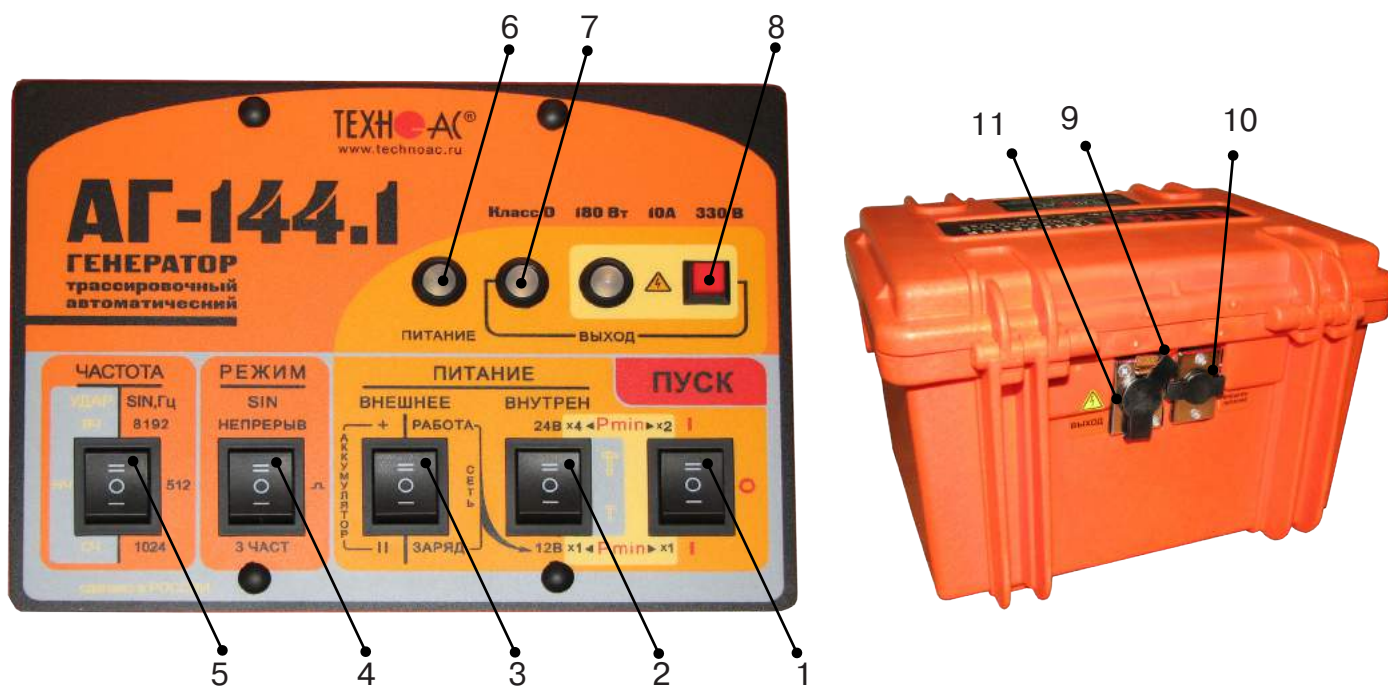

1	Выключатель питания (генерации, зарядки)
2	Переключатель напряжения внутреннего питания
3	Переключатель способа подачи внешнего питания
4	Переключатель режимов генерации «sin»
5	Переключатель частот генерируемого сигнала
6	Индикатор состояния питания или процесса зарядки
7	Индикатор состояния выхода
8	Поле «опасного» режима
9	Заглушка, обеспечивающая герметизацию разъема внешнего питания (закрыта)
10	Разъем внешнего питания (Заглушка, обеспечивающая герметизацию, закрыта)
11	Выходной разъем для подключения коммуникации, передающей антенны или «клещей» (Заглушка, обеспечивающая герметизацию, закрыта)

3.2 Состав комплекта генератора



Кабель выходной

предназначен для «контактного» подключения генератора к исследуемой коммуникации и заземлению



Штырь заземления

предназначен для обеспечения «возвратного» тока через землю при «контактном» способе подключения к исследуемой коммуникации с применением кабеля выходного



Кабель питания 12В/24В

предназначен для питания генератора от внешнего аккумулятора



Контакт магнитный

предназначен для подключения генератора к коммуникациям, например, металлическим трубам



Антенна индукционная передающая

предназначена для наведения сигнала на коммуникацию бесконтактным способом

**поставляется по отдельному заказу*



Сетевой блок питания и кабель сетевого блока питания

предназначены для зарядки встроенных аккумуляторов генератора от сети 220В



Клеши индукционные передающие

предназначены для наведения сигнала на «выделенную» коммуникацию или, например, на коммуникацию под напряжением

**поставляется по отдельному заказу*

3.3 Порядок работы с генератором

Генератор АГ-144.1 генерирует синусоидальный ток при электромагнитном методе трассопоиска непрерывно или кратковременными посылками для трассировки кабелей и металлических трубопроводов или импульсы управления ударным механизмом при акустическом трассопоиске.

Высокий выходной ток синусоидального сигнала (до 10 А) позволяет производить трассировку чрезвычайно «низкоомных» коммуникаций (например, пропускать выходной ток между «заземленным» трубопроводом и шиной контура заземления). Высокое выходное напряжение (свыше 330 В) и большой запас мощности (до 180 Вт) обеспечивают достижение достаточного трассировочного тока в «высокоомных» коммуникациях большой протяженности.

Три режима синусоидальной генерации: импульсный; непрерывный; трехчастотный.

Выбранные значения мощности выдаются автоматически и составляют в автономном режиме: 7,5/15/30/60Вт – НЕПРЕРЫВНО, или 15/30/60/120Вт - ИМПУЛЬСЫ. Низкая мощность обеспечивает энергосбережение и малые наводки на соседние объекты, высокая мощность – высокую дальность трансляции и обнаружения.

Резонансная передающая антенна (параллельный контур) создает достаточно мощное излучение при относительно низком энергопотреблении.

Несколько степеней защиты от всевозможных недопустимых факторов обеспечивают высочайшую надежность.

«По умолчанию» возрастание выходного напряжения ограничено на **безопасном для человека уровне (24 В)**. При необходимости (для трассировки кабелей), можно оперативно снять ограничение (временно до окончания сеанса), если приняты соответствующие меры безопасности. Потенциально «опасный» неограниченный режим генерации отображается специальным «тревожным» индикатором «».

ТРЕБОВАНИЯ БЕЗОПАСНОСТИ

На выходе генератора (в т.ч. на зажимах) может присутствовать опасное напряжение (от 24 до 400 В). Методика трассопоиска основана на заземлении одного из выходных зажимов генератора.

ЗАПРЕЩАЕТСЯ! Прикосновение к зажимам выходных соединительных кабелей и элементам исследуемой коммуникации при работающем генераторе.

ЗАПРЕЩАЕТСЯ! Подключение и отключение соединительных кабелей при включенном генераторе

К работе с прибором допускаются лица, прошедшие инструктаж и не имеющие медицинских противопоказаний.

3.3.1 Порядок работы с генератором, обеспечивающий безопасность персонала, при подключении к трассе:

- убедиться, что на исследуемой коммуникации, а также рядом с ней не проводятся и не планируются работы, выполнение которых может привести к преднамеренному или случайному прикосновению к токоведущей части, находящейся под напряжением;

- убедиться, что генератор выключен;

- проводник кабеля, противоположный стороне подключения генератора, заземлить и вывесить табличку «Заземлено» («Высокое напряжение»);

- в случае невозможности выполнения первых трех условий использовать бесконтактный способ подключения с помощью индукционной антенны или передающих клещей;

- убедиться в отсутствии возможности случайного включения прибора другим лицом во время подсоединения выходного кабеля;

- подсоединить зажим выходного кабеля к исследуемой коммуникации (жила кабеля, трубопровод, кабель связи);

- подсоединить второй зажим выходного кабеля к заземлению, броне кабеля либо к заземленному штырю;
- подключить разъем выходного кабеля к выходному гнезду выключенного генератора;
- при наличии вблизи токоведущих частей других людей, предупредить их о подаче на напряжения словами «Подаю напряжение».

ВНИМАНИЕ!!

При проведении операции по подключению генератора сам генератор должен быть ВЫКЛЮЧЕН!!

3.3.2 Порядок работы с генератором, обеспечивающий безопасность персонала, при отключении от трассы

- выключить питание генератора;
- отключить выходной кабель от генератора, после чего разъем закрыть резиновой заглушкой;
- работы по устранению повреждения (раскопки кабеля, наложение муфты и т.п.) разрешается проводить только ПОСЛЕ отключения генератора и отсоединения его от коммуникации

3.3.3 Подключение генератора



1) Контактный способ подключения генератора

Этот метод гарантирует передачу сигнала без помех и позволяет использовать низкие частоты.

Подключение к коммуникации осуществляется путем подсоединения выходного разъема генератора к коммуникации и штырю заземления.

Подключение осуществляется в любом удобном месте, при этом место подключения должно быть зачищено от грязи напильником или наждачной бумагой до металла. Это обеспечивает более надёжный электрический контакт зажима и коммуникации.

Правила установки заземления:

- Для достижения максимальной дальности трассировки следует при подключении генератора к коммуникации заземление устанавливать под углом близким к 90° на максимальном удалении от трассы в направлении предполагаемого поиска
- Штырь заземления должен быть заглублен не менее чем на 2/3 высоты.
- Для достижения большего эффекта при заземлении следует использовать следующие приемы в месте установки штыря заземления: зачистка контактов в месте соединения контактного провода со штырем, утрамбовка почвы, увлажнение почвы с использованием солевого раствора

Методы подключения генератора к трассе

Для качественного определения местоположения трассы необходимо руководствоваться следующими правилами:

Наибольшую дальность при трассировке обеспечивает непосредственное подключение генератора к нагрузке.

Определение трассы подземного кабеля или трубопровода при непосредственном подключении к коммуникации можно проводить несколькими способами:

а) возвратный проводник - земля

В этом случае генератор подключить к коммуникации и заземлению с одной стороны участка трассы, а противоположный конец коммуникации заземлить.

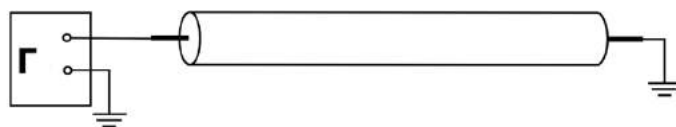

Для заземления рекомендуется использовать «Комплект аксессуаров для заземления коммуникаций» (штырь заземления, кабель, магнит), который поставляется по отдельному заказу.

б) возвратный проводник - броня кабеля

При этом методе генератор подключить к концам кабеля, другие концы кабеля объединить.

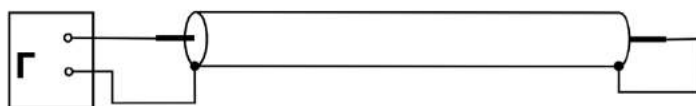

в) возвратный проводник - жила кабеля

При этом методе трассировки генератор подключить к двум жилам с одной стороны кабеля, с другой стороны жилы необходимо объединить

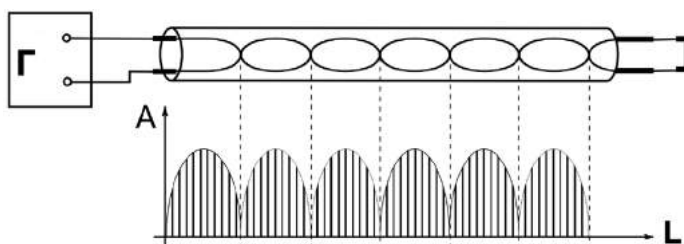

2) Бесконтактный способ с использованием - индукционной антенны ИЭМ-301.3

Подключение к коммуникации осуществляется индукционным путем, для этого следует извлечь антенну из упаковки и вставить активную часть антенны в корпус основания. Подключить антенну к выходному разъему генератора и установить над местом предполагаемого прохождения трассы, при этом антенна и трасса должны находиться в одной плоскости **рис.3.1**.

3) Бесконтактный способ с использованием клещей передающих.

Позволяет выполнять трассировку выбранных коммуникаций, кабелей находящихся под нагрузкой и без нагрузки. Клещи должны быть замкнуты вокруг трассируемого проводника **рис.3.2**.



рис. 3.1



рис. 3.2

ЗАПРЕЩАЕТСЯ!

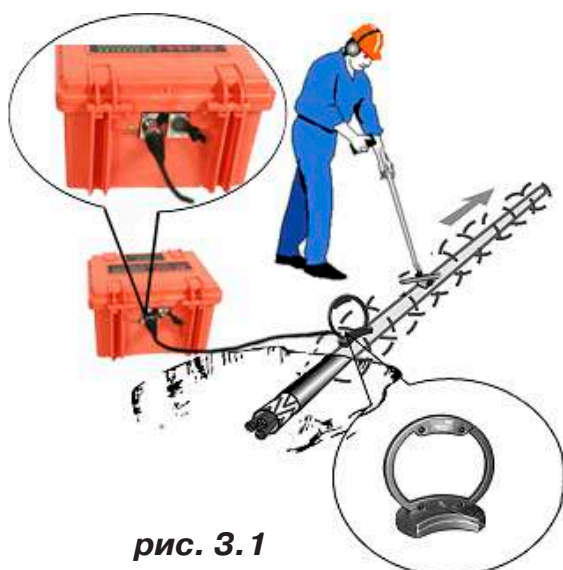
Прикосновение к зажимам выходных соединительных кабелей и элементам исследуемой коммуникации при работающем генераторе.

ЗАПРЕЩАЕТСЯ!

Подключение и отключение соединительных кабелей при включенном генераторе.

3.3.4 Включение питания генератора

Подключить нагрузку к разъему на задней панели генератора в соответствии с методом подключения генератора к трассе. Нагрузкой может быть исследуемая трасса (трубопровод, кабель), индукционная антенна или передающие клещи.

В целях обеспечения электробезопасности настоятельно рекомендуется завершить все работы по подключению до начала генерации.

Включить питание клавишей включения питания поз.1 **рис.3.3** в одно из положений «I», в зависимости от выбираемой мощности. При свечении индикатора «Питание» поз.6 желтым цветом следует зарядить внутренние аккумуляторы, свечение зеленым цветом - можно приступать к работе.





рис. 3.3

3.3.5 Установка параметров генератора

1) Открыть крышку. Выбрать переключателем «ЧАСТОТА» поз. 5 **рис.3.3** необходимую частоту синусоидальной генерации (512 / 1024 / 8192Гц).

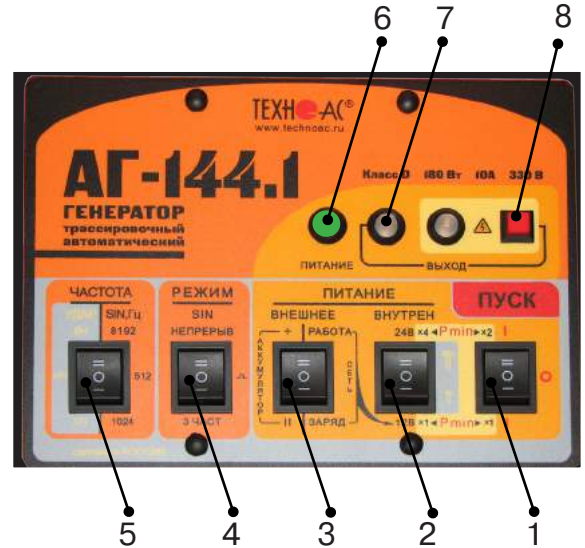
2) Выбрать переключателем «РЕЖИМ SIN» поз. 4 **рис.3.3** необходимый вид синусоидальной генерации (непрерыв/  /Зчаст).

- непрерывный – режим необходим для большинства многодатчиковых цифровых приемных систем;

- импульсный – высокоэкономичный режим с высокой разборчивостью на фоне помех хорош для сопряжения с аналоговыми (в основном одnodатчиковыми) приемными системами;

- трехчастотный – режим, обеспечивающий выбор оптимальной частоты на удаленном приемнике без переключения частоты передатчика (генератора).

3) Выбрать переключателями «ПИТАНИЕ» («ВНЕШНЕЕ» / «ВНУТРЕН») необходимый режим работы.

Переключатель поз.3 **рис.3.3** установить в положение «работа».

Переключателем напряжения внутреннего питания поз.2. **рис.3.3** установить первый коэффициент выбора мощности генерации.

Мощность выбирается по принципу: «минимально достаточная для достижения выходного тока создающего электромагнитное поле приемлемое для трассировки».

При выборе мощности и частоты генерации следует руководствоваться следующими принципами:

-«мощность меньше, частота ниже» - меньше «перенаводки» на соседние объекты, ресурс питания больше



-«частота выше» - чувствительность приемника выше, достаточно меньшей мощности, возможно энергосбережение, рекомендуется для «высокоомных» коммуникаций, но выше степень проникновения сигнала в окружающие объекты и, вследствие большего затухания, сигнал распространяется на меньшее расстояние

- «мощность больше, частота ниже» - повышенная дальность трансляции и обнаружения трассы, но ресурс питания меньше.

4) Включить питание клавишей включения питания поз. 1 **рис.4.3** в положение соответствующее второму коэффициенту выбора мощности

5) Начнется генерация и автосогласование с постепенным возрастанием напряжения на выходе. Здесь следует наблюдать за цветом индикатора «ВЫХОД» поз.7 **рис.3.3**. Если автосогласование закончилось зеленым свечением – заданная мощность достигнута. Если желтым – сопротивление нагрузки слишком велико для заданной мощности при выходном напряжении ограниченном «по умолчанию» на «безопасном» уровне 24 В.

Здесь следует принять решение о возможности проведения поиска (например, произведя пробную трассировку). Если тока в линии явно недостаточно для создания приемлемого уровня идентификационного поля, следует увеличить выходное напряжение свыше «безопасного» уровня 24 В. Приняв соответствующие меры безопасности, оператор может под свою ответственность запустить процесс автосогласования в «неограниченном» режиме».

Для запуска «неограниченного» режима следует включить питание (переключателем «ПУСК») при нажатой красной кнопке «» поз.8 **рис.4.3** и удерживать ее до засвечивания красного индикатора «». Мигание этого индикатора обозначает потенциальную «опасность». Непрерывное свечение обозначает реальное наличие на выходе напряжения $\geq 24\text{В}$.

4.3.6 Изменение установленных параметров генератора

1) Выключить питание генератора клавишей включения питания поз.1 **рис.3.3**, установив ее в положение «0».

2) Повторить операции по установке параметров (**см.п.3.3.5**).

4.3.7 Работа с индукционной рамочной антенной

1) Подготовка бесконтактного подключения к нагрузке.

Для максимальной интенсивности «наводки», линия коммуникации и рамка антенны должны быть расположены как можно ближе друг к другу и **в одной плоскости (рис.3.1)**.

2) Если антенна подключена к выходу то, при включении питания, прибор автоматически входит в «антенный» режим с частотой генерации 8192Гц. Вид генерации ( / непрерыв) выбирается переключателем «РЕЖИМ SIN». Интенсивность излучения в автономном режиме зависит от выбора « $\times 1 \blacktriangleleft P_{\min} \blacktriangleright \times 1$ » или « $\times 4 \blacktriangleleft P_{\min} \blacktriangleright \times 2$ ». Нарращивание питания до 36 В при помощи внешнего аккумулятора здесь не даст увеличения излучения и, по этому, не рекомендуется. Возможно наращивание емкости (ресурса) питания при помощи внешнего аккумулятора.



!!! При длительной работе индукционной антенной ИЭМ-301.3 на максимальной выходной мощности генератора возможен разогрев корпуса антенны до температуры 60 С. В этих условиях рекомендуется при перемещении антенны удерживать ее за подставку, ограничить время контакта руки с корпусом антенны до 5 секунд или использовать рукавицы.

4.3.8 Работа с передающими «клещами»

При наличии нескольких близкорасположенных коммуникаций, для индуктивной бесконтактной «наводки» тока конкретно в одну из них, рекомендуется использование передающих «клещей» (**рис.3.2**). Ток, потребляемый «клещами» и, соответственно, создаваемое ими поле обратно пропорциональны частоте сигнала при неизменной мощности.

!!! Не допускается при работе генератора АГ-144.1 с клещами передающими КИ-110/50, КИ-110-110, КИ-110/125 в непрерывном режиме генерации установки выходной мощности генератора более 20 Вт



3.2.9 Работа в условиях атмосферных осадков

Влагозащищенный прибор (IP54) допускает работу в условиях атмосферных осадков с закрытой крышкой, если не требуются оперативные изменения параметров. Перед тем, как закрыть крышку, необходимо запустить генерацию и убедиться, что установился желаемый режим. Свободные разъемы на задней панели защищаются откидными резиновыми заглушками (поз.9, 11 рис.3.4).

3.2.10 Работа от внешнего источника питания

К разъему на задней панели поз.10 рис.3.4 можно подключить либо дополнительный аккумулятор (12/24В), либо выход сетевого блока питания (15В).



рис. 3.4

ВНИМАНИЕ!

Выход внешнего источника не должен иметь гальванической связи ни с чем, кроме входа генератора. Перед подключением необходимо убедиться в отсутствии заземления, зануления или соединения с корпусом автомобиля любого из выходных выводов внешнего источника.

В зависимости от поставленной задачи, можно использовать внешнее питание для увеличения ресурса или (и) для увеличения мощности / силы удара или для зарядки.

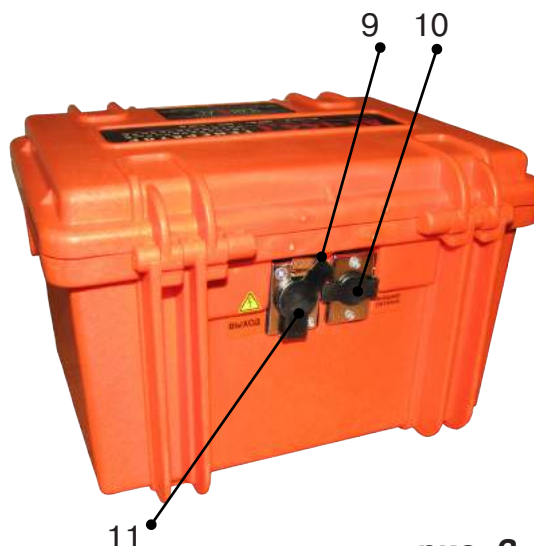
А именно:

-внешний аккумулятор при положении «II» переключателя «ПИТАНИЕ ВНЕШНЕЕ АККУМУЛЯТОР» используется для увеличения ресурса питания;

-внешний аккумулятор при положении «+» переключателя «ПИТАНИЕ ВНЕШНЕЕ АККУМУЛЯТОР» и результирующем (Σ) напряжении питания 24В используется для увеличения ресурса питания;

-внешний аккумулятор при положении «+» переключателя «ПИТАНИЕ ВНЕШНЕЕ АККУМУЛЯТОР» и результирующем (Σ) напряжении питания 36В используется для увеличения ресурса питания или (и) мощности / силы удара (при $U_{\text{внеш акк}}=12\text{В}$ - мощность $\times 1,5$, при $U_{\text{внеш акк}}=24\text{В}$ - мощность $\times 1,5$ и ресурс $\times 2$);

-сетевой блок при положении «РАБОТА» переключателя «ПИТАНИЕ ВНЕШНЕЕ СЕТЬ» используется для работы с питанием от сети и «полным» энергосбережением;

-сетевой блок при положении «ЗАРЯД» переключателя «ПИТАНИЕ ВНЕШНЕЕ СЕТЬ» используется для зарядки внутренних аккумуляторов.

ПРИМЕЧАНИЯ:

1. При использовании сетевого блока питания переключатель «ПИТАНИЕ ВНУТРЕН» должен обязательно находиться в положении «12В». Иначе сетевое питание не будет использоваться.

2. Максимально допустимое результирующее (Σ) напряжение комбинированного питания (внутрен+внешнее) в режиме «SIN» составляет 40В, в режиме «УДАР» - 52В. При превышении мерцает красный индикатор «ПИТАНИЕ», а генерация невозможна.

3. После смены режима питания в сторону уменьшения результирующего (Σ) питающего напряжения не следует включать генерацию ранее, чем через 5 с. Иначе может установиться неправильный режим работы.

ВНИМАНИЕ! ЭНЕРГОСБЕРЕЖЕНИЕ!

Все манипуляции с выходной мощностью и частотой ударов вызывают изменения энергопотребления (и соответственно ресурса питания). Нарращивайте ресурс питания с помощью внешнего аккумулятора. При «ПИТАНИЕ ВНЕШНЕЕ II» – увеличение ресурса зависит от емкости внешнего, при «ПИТАНИЕ ВНЕШНЕЕ +» - в 2 раза при той же мощности SIN). При внешнем аккумуляторе 24В, подключенном в конфигурации «ПИТАНИЕ ВНЕШНЕЕ II» и «ПИТАНИЕ ВНУТРЕН 12В», а также при питании от сети («ПИТАНИЕ ВНЕШНЕЕ СЕТЬ РАБОТА») энергия внутренних аккумуляторов расходуется только на схему управления («полное» энергосбережение). С целью энергосбережения работайте при минимальной достаточной мощности в нагрузке, при возможности используйте режим кратковременных посылок. Помните, что увеличение мощности в 2 раза снижает время работы в 2,2 раза, а ток (и, соответственно, создаваемое им поле) при этом возрастает всего в 1,4 раза. В свою очередь наращивание емкости в 2 раза при помощи внешнего аккумулятора дает увеличение времени работы в 2,2 раза. Перерывы в работе способствуют частичному восстановлению емкости. Поэтому «чистое» время работы с перерывами всегда больше времени непрерывной работы, при прочих равных условиях. Заряжайте аккумуляторы при первой возможности. Не доводите до «автоотключения по понижению питания» («желтое» мерцание индикатора «ПИТАНИЕ»). При 100%-ых разрядах емкость необратимо падает до 60% через 250 циклов «заряд/разряд», а при 30%-ых – через 1200. Поэтому частые «дозарядки» выгоднее полных «опустошений». Длительное хранение аккумуляторов в разряженном состоянии приводит к полной потере их работоспособности. Перед длительным хранением зарядите аккумуляторы и подзаряжайте не реже, чем раз в 6 месяцев. Температура окружающей среды при хранении должна быть плюс 20...25⁰С.

Замена источников питания, исчерпавших ресурс зарядки – разрядки, может быть произведена на предприятии-изготовителе генератора.

3.2.11 Зарядка внутренних аккумуляторов

Необходимый комплект для зарядки аккумуляторов указан на рисунке:



Схема соединения для зарядки показана на рисунке:

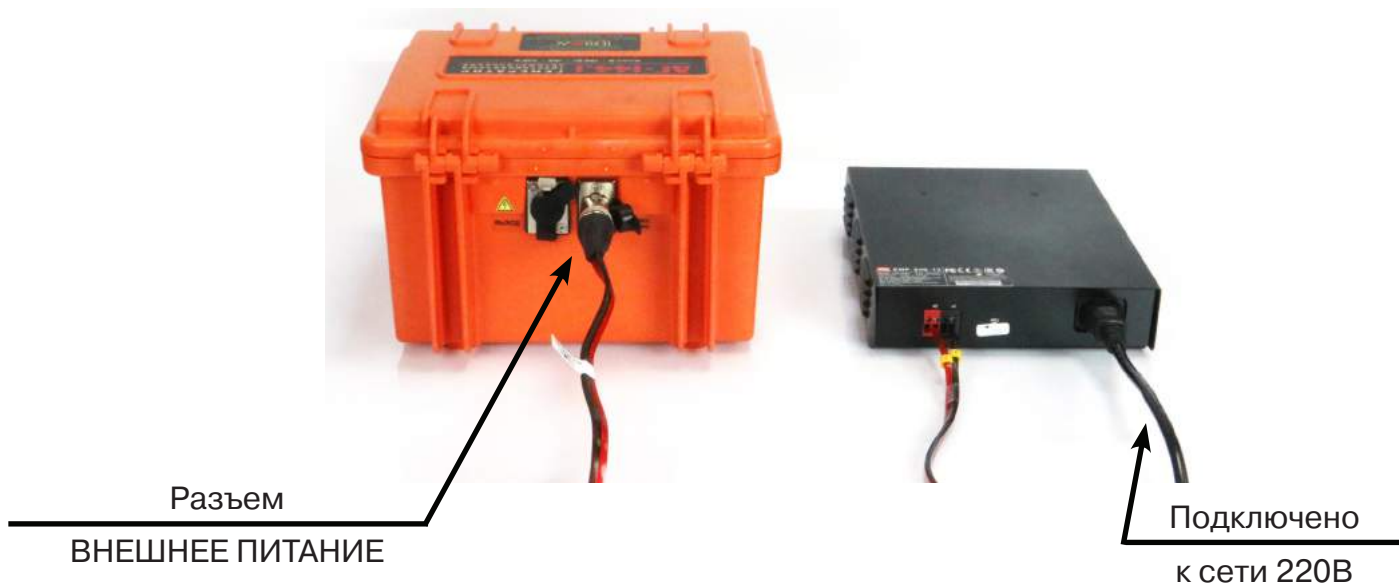

ВНИМАНИЕ

Зарядку аккумуляторов рекомендуется производить при температуре окружающей среды +20...25 °С

Для запуска режима зарядки встроенных аккумуляторов следует собрать схему, как показано на рисунках выше, для этого:

1. Красно-черным соединительным кабелем (AG144.02.060) подключить с одной стороны вход внешнего питания генератора (правый разъем на задней панели «ВНЕШНЕЕ ПИТАНИЕ»), с другой стороны соответствующие цветные клеммы источника питания ENP-120-12;

2. Сетевым кабелем подключить источник питания ENP-120-12 к сети 220В и перевести переключатель питания в положение «I»;

3. Установить оба переключателя «ПИТАНИЕ» в нижнее (“-“) положение: «ВНЕШНЕЕ» – «ЗАРЯД» и «ВНУТРЕН» – «12В» соответственно;

4. Переключатель «ПУСК» установить в положение вниз (“-“) или вверх (“=“).

Индикатор «ПИТАНИЕ» загорается (с задержкой до 5 сек.) и последовательно отображает цветом стадии процесса зарядки:

желтый - 1-я стадия («стабильный ток»)

зеленый - 2-я стадия («стабильное напряжение»)

красный – 3-я стадия («зарядка закончена / хранение»)

Прохождение полного цикла (красное свечение) гарантирует заряд до 100...110% емкости при любой исходной степени разряженности. При прерывании процесса на 2-ой стадии, гарантируется заряд не менее 50%. Максимальная продолжительность 2-ой стадии – 2 часа. Допускается сколь угодно долгое пребывание в 3-ей стадии, осуществляющей дозарядку и хранение.

При «ошибках» процесса зарядки на индикаторе «ПИТАНИЕ» может наблюдаться мерцание:

- желтое мерцание - внешнее питание недостаточно для зарядки (возможно прекратилась подача напряжения 15В с сетевого блока)

- красное мерцание – питание слишком высоко (возможно переключатель питания «ВНУТРЕН» был переведен в положение «24В» (“=“) вместо «12В» (“=“))

- зеленое мерцание – питание в норме, но заряд не идет (возможно переключатель питания «ВНЕШНЕЕ» был переведен в положение «РАБОТА» (“=“) вместо «ЗАРЯД» (“-“))

При «ошибках зарядки» (мерцаниях индикатора «питание») следует проверить соответствие пп. 1 – 3.

Замена источников питания, исчерпавших ресурс циклов зарядки / разрядки, производится на предприятии-изготовителе генератора с повторной герметизацией панели управления и, при необходимости, с обновлением «прошивки». При самостоятельной замене аккумуляторов (например, по истечении гарантийного срока) следует обязательно обратить внимание на параметр **Cycle use** (Циклический режим) указанный на корпусе. Варианты:

1. Cycle use: 13,8 - 14,1 V / Cycle use: 14.1-14.3V;

2. Cycle use: 14,5 - 14,9 V.

Без изменения программного обеспечения («прошивки») «форматы зарядки» 1. и 2. не являются взаимозаменяемыми. При включении питания с нажатой кнопкой «ВПРАВО (»») на поле «ПИТАНИЕ» (в «информационной заставке») **кратковременно** отображается номинальное напряжение зарядки (В), поддерживаемое данной «прошивкой»:

- «**14.1**» для варианта **Cycle use – 1.**

- «**14.7**» для варианта **Cycle use – 2.**

4. Порядок проведения трассопоиска в активном режиме

- Установить на генераторе режим «3F»
- Выбрать на приемнике частоту 1024. Установить средний уровень усиления. Установить режим максимума. Удерживая приемник строго вертикально, медленно и равномерно обследовать местность.

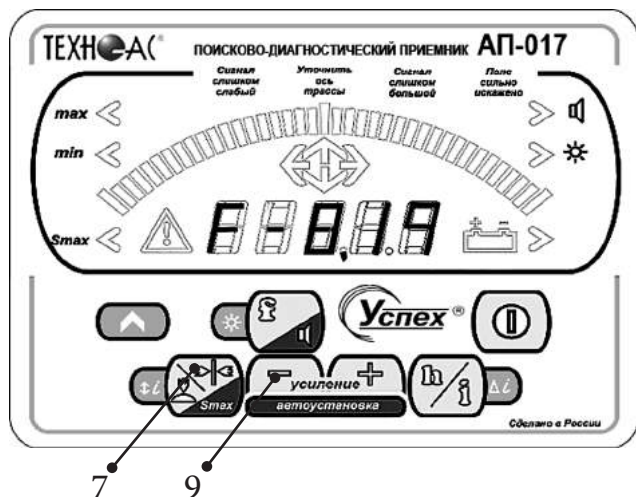

- При обнаружении сигнала продолжать движение в направлении поиска до тех пор, пока сигнал не уменьшится, затем вернуться к месту, где он был максимальный.

- Не меняя усиление поочередно изменить частоту на приемнике на 512 Гц, затем на частоту 8192 Гц (см. п. 2.10). После каждого изменения частоты провести пробную трассировку. В результате определить оптимальную частоту в зависимости от одной или нескольких поставленных задач. Установить на генераторе режим генерации на выбранной частоте (см. п.3.5)

- Для определения направления оси коммуникации методом максимума (см.п.2.10) поворачивайте приемник вокруг вертикальной оси до обнаружения самого сильного сигнала. Ручка приемника будет ПАРАЛЛЕЛЬНА искомой коммуникации. Медленно перемещайте приемник вправо, влево пока не зафиксируете максимум сигнала. В этой точке приемник находится точно над осью трассы, можно измерить глубину залегания трассы и ток используя кнопку поз.10. При необходимости следует регулировать уровень усиления кнопками поз.9 рис.5.1.

Основной режим работы генератора для активного поиска - непрерывная генерация, метод максимума.

- Для точного определения местоположения искомой коммуникации рекомендуется воспользоваться также методом минимума (см.п.2.10). Для переключения в режим минимума следует воспользоваться кнопкой 7 рис.5.1.

В целях энергосбережения и обеспечения длительной работы генератора без подзарядки следует использовать импульсный режим. В этом режиме при трассировке по методу максимума импульсные посылки генератора отображаются на приемнике периодическими пульсациями на светодиодной шкале (поз. 12 рис. 2.1) и цифровом индикаторе.

В импульсном режиме с частотой 8192 Гц возможна нестабильность показаний в трех случаях:

1. при использовании метода минимума.
2. при определении глубины залегания.
3. при измерении тока в коммуникации.

Приложение 1
Технические характеристики приемника АП-017Н

<i>Параметр</i>	<i>Величина</i>
Рабочие частоты пассивные	50 Гц, 100 Гц, 12-24 кГц
Рабочие частоты активные, Гц	512, 1024, 1450, 8192, 8928, 9820
Максимальная измеряемая глубина, м	10
Максимальная глубина обнаружения, м	25
Время непрерывной работы без подсветки (LR 11 А/час), ч	Не менее 50
Диапазон эксплуатационных температур, °С	-30 ...+60
Питание	2 элемента D солевые/алкалиновые батарейки или NiCd/NiMH аккумуляторы
Габариты, мм	720x110x150
Вес прибора без чехла, кг	1,700

Приложение 2

Технические характеристики генератора АГ-144.1

<u>Частоты генерируемого сигнала, Гц</u>					
Частоты SIN f1 / f2 / f3, ±0,1%		512 / 1024 / 8192			
Частоты следования ударов нч / сч / вч		0,5 / 1 / 2			
<u>Режимы генерации</u>					
«SIN» «непрерыв»		Непрерывная синусоидальная генерация			
SIN» «»		Кратковременные посылки синусоидального сигнала			
длительность импульса, мс		100			
частота следования импульсов, Гц		1			
«SIN» «3част»		Трехчастотный - посылки синусоидального сигнала с чередованием частот f1, f2, f3			
длительность импульса, мс		100			
частота следования импульсов, Гц		2			
«УДАР» длительность импульса		Генерация ударных импульсов. Устанавливается автоматически			
<u>Выходные параметры синусоидальной генерации</u>					
Максимальное выходное напряжение, В					
- при автономном питании		220			
- с добавлением внешнего аккумулятора 12/24В		330			
- при питании от сетевого блока		140			
Выходная мощность, обеспечиваемая автосогласованием (аккумуляторы полностью заряжены), ±20%					
- при автономном питании (12/24В)					
Режимы: - непрерывно - импульсы 8192 Гц и 3 част	Рвых, Вт	7,5	15	30	60
	Рнагр, Ом	0,1...1300	0,15...660	0,3...1300	0,6...660
Режимы: - импульсы 512 и 1024 Гц	Рвых, Вт	15	30	60	120
	Рнагр, Ом	0,15...660	0,3...330	0,6...660	1,2...330
- с наращиванием напряжения питания до 36В при помощи внешнего аккумулятора 12/24В					
Режимы: - непрерывно - импульсы 8192 Гц и 3 част	Рвых, Вт	45		90	
	Рнагр, Ом	0,45...2000		0,9...1000	
Режимы: - импульсы 512 и 1024 Гц	Рвых, Вт	90		180	
	Рнагр, Ом	0,9...1000		1,8...500	
- от сетевого блока питания					
Режимы: - непрерывно - импульсы 8192 Гц и 3 част	Рвых, Вт	18		36	
	Рнагр, Ом	1,8...800 Ом		0,4...400 Ом	
Режимы: - импульсы 512 и 1024 Гц	Рвых, Вт	36		72	
	Рнагр, Ом	0,4...400		0,7...200	



Допустимое сопротивление нагрузки	любое (0...∞) Ограничение тока на «низкоомных» нагрузках. Работа на емкость оборванного кабеля.
Согласование с нагрузкой	Автоматическое, обеспечивающее достижение заданной мощности в нагрузке
Источники питания	
Встроенный аккумуляторный комплект	Два свинцово - кислотных герметизированных аккумулятора 12В/7Ач (технология AGM) с перекоммутацией: 12В/14Ач или 24В/7Ач
Сетевой блок для работы или зарядки аккумуляторов	Выходное напряжение 15В, выходной ток до 6,7А
Допустимые внешние аккумуляторы для наращивания:	
- емкости С (ресурса)	$U_{пит\Sigma} = 12В:$ любой 12В ($C_{\Sigma} = C_{внутр} + C_{внеш}$) $U_{пит\Sigma} = 24В:$ любой 24В ($C_{\Sigma} = C_{внутр} + C_{внеш}$) или 12В/≥14Ач ($C_{\Sigma} = 2C_{внутр}$)
- мощности Р в 1,5 раза	$U_{пит\Sigma} = 36В:$ 12В/≥7Ач ($P_{36В} = 1,5P_{24В}$)
- емкости С в 2 раза и мощности Р в 1,5 раза	$U_{пит\Sigma} = 36В:$ 24В/≥14Ач ($C_{\Sigma} = 2C_{внутр}, P_{36В} = 1,5P_{24В}$)

Ресурс питания в зависимости от мощности, изначально достигнутой в результате автосогласования (температура окружающей среды 0°С) не менее

непрерывная генерация	Траб, час	1,7	3,7
	Рвых, Вт	60 автономно/90 с доп. акк.	30 автономно/45 с доп. акк.
импульсные посылки одной частоты	Траб, час	8	18
	Рвых, Вт	120 автономно/180 с доп. акк.	60 автономно/90 с доп. акк.
импульсные посылки трех частот	Траб, час	8	18
	Рвых, Вт	60 автономно/90 с доп. акк.	30 автономно/45 с доп. акк.
генерация ударных импульсов	Траб, час	8	18
	Частота ударов, Гц	«ВЧ» 2Гц	«СЧ» 1Гц
Время зарядки автономных аккумуляторов не более, ч		4	

Функциональные особенности

Автоматические функции	<ul style="list-style-type: none"> - автосогласование (достижение заданной мощности в нагрузке) - специальная программа управления передающей антенной - встроенное автоматическое зарядное устройство - «автоопределение» подключения и отключения передающей антенны и ударного механизма
Автоматические выключения генерации (зарядки)	<ul style="list-style-type: none"> - при разряде аккумуляторов ниже допустимой нормы (предотвращение глубокого необратимого разряда) - при несоответствии внешнего напряжения питания режиму генерации / зарядки - при переключении режима сетевого питания в процессе зарядки - при коротком замыкании выхода в процессе согласования - при несоответствии режима генерации наличию / отсутствию передающей антенны или ударного механизма на выходе

Автоматическое повторное согласование	<ul style="list-style-type: none"> - при повышении установившейся выдаваемой мощности вследствие несанкционированного уменьшения сопротивления нагрузки - при переключении частоты / режима генерации «SIN» - при определенных изменениях напряжения питания 	
Типы подключаемых нагрузок при генерации «SIN»	<ul style="list-style-type: none"> - непосредственное подключение к объекту с «возвратом» тока через жилу или броню кабеля - непосредственное подключение к объекту с «возвратом тока через землю» при помощи штыря заземления - индуктивное подключение с применением передающей рамочной антенны на частоте 8192Гц (выбирается автоматически при подключении антенны) - индуктивное подключение с применением передающих «клещей» (выбор кабеля из пучка) 	
Конструктивные параметры		
Выходной усилитель мощности	импульсный, технология CLASS D(BD), КПД > 80%	
Индикация	<p>Светодиоды:</p> <ul style="list-style-type: none"> трехцветные «питание» и «выход» - напряжение и состояние питания - мощность и состояние выхода <p>красный «»</p> <ul style="list-style-type: none"> - возможность или наличие «опасного» напряжения на выходе (>24В) 	
Управление	<p>Клавишные переключатели:</p> <p><u>на 3 положения</u></p> <ul style="list-style-type: none"> - «ЧАСТОТА» выходного сигнала «SIN, Гц» или следования импульсов «УДАР» - «РЕЖИМ» «SIN» - вид синусоидальной генерации - «ПУСК» генерации / зарядки и выбор половинной / полной мощности «SIN» возможной при данном питании <p><u>на 2 положения</u></p> <ul style="list-style-type: none"> - «ПИТАНИЕ» - «ВНЕШНЕЕ» - наращивание емкости / мощности при помощи внешнего аккумулятора или выбор работа / зарядка от сетевого блока - «ВНУТРЕН» - выбор напряжения внутреннего питания 12В / 24В для изменения заданной мощности (в 4 раза при автономном режиме) <p>Кнопка «»</p> <ul style="list-style-type: none"> - загрузка в потенциально «опасном» режиме с «неограниченным» выходным напряжением (U_{вых} может быть >24В) 	
Габаритные размеры электронного блока (кейса), не более, мм		250 x 215 x165
Вес электронного блока, не более, кг		8,5
Условия эксплуатации		
Диапазон эксплуатационных температур, °С		минус 30...+45°С
Класс климатической защиты		IP54

Приложение 3 Управление и индикация генератора АГ-144.1

Индикатор состояния питания или процесса зарядки.

Цвет непрерывного свечения:

- **зеленый** – питание в норме или 2-я стадия зарядки (стабильное напряжение);
- **желтый** – питание на исходе или 1-я стадия зарядки (стабильный ток);
- **красный** – 3-я стадия зарядки (хранение).

Мерцание – «ошибка питания или зарядки» (произошло автовыключение генерации или зарядки):

- **желтым цветом** – внутр. аккумулятор разряжен или внешнее питание недостаточно для зарядки;
- **красным цветом** – внешнее питание слишком высоко для данного режима;
- **зеленым цветом** – было несоответствие положения переключателя «внешнее» текущему режиму зарядки.

Индикатор состояния выхода.

Нет свечения – нет генерации (пауза, зарядка, автоотключение по питанию).

Цвет:

- **зеленый** – заданная выходная мощность SIN достигнута или режим «удар»;
- **желтый** – заданная выходная мощность SIN не достигнута (сопротивление нагрузки слишком велико).

Мигание – идет прерывистая генерация: согласование, «sin имп», «3част» или «удар».

Мерцание – «ошибка выходного подключения» (произошло автовыключение генерации)

- **зеленым цветом** – было несоответствие подключенного исполнительного устройства текущему режиму.
- **красным цветом** – в процессе согласования произошло замыкание выхода

Поле «опасного» режима

Удержание красной кнопки сразу после включения питания / генерации (переключателем «пуск») до засвечивания индикатора вызывает режим «неограниченного» выходного напряжения «**▲**».

Нет свечения индикатора – «безопасный» режим (Uвых всегда < 24В).

Мигание индикатора – потенциально «опасный» режим без ограничения выходного напряжения (Uвых может превысить 24В).

Непрерывное свечение индикатора – «опасность» (Uвых > 24В).

Переключатель частот генерируемого сигнала.

Частоты следования ударных импульсов «удар»:

- «нч» («0») низкая (0,5Гц);
 - «сч» («-») средняя (1Гц);
 - «вч» («=») высокая (2Гц).
- Частоты синусоидальной генерации «sin, Гц»:

- «512» («0»)
- «1024» («-»)
- «8192» («=»)



Выключатель питания (генерации, зарядки)

- «0»: нет питания
- «|» («-»):
- при «sin» - включение генерации с мощностью равной половине от возможной при данном питании;
- в режиме «удар» включение генерации ударных импульсов
- при зарядке – запуск процесса.

- «|» («=» «Pmin×2»):
- при «sin» - включение генерации с полной мощностью возможной при данном питании;
- в режиме «удар» включение генерации ударных импульсов.
- при зарядке – запуск процесса.

Переключатель режимов генерации «sin»

- «sin имп» генерация кратковременных посылок синусоидального сигнала («0»);
- «3 част» («-») генерация кратковременных посылок синусоидального сигнала с чередованием частот;
- «непрерыв» («=») непрерывная генерация синусоидального сигнала.

Переключатель способа подачи внешнего питания

Подключен внешний «аккумулятор»:

- «||» («-») - внешний подключен к внутренним с «общим ми-нусом»;
- «+» («=») - внешний подключен к внутренним последовательно «минус к плюсу». Если, при этом, суммарное напряжение питания составит 36В, то заданная мощность будет Pmin×6 или Pmin×12 в зависимости от положения переключателя «пуск» («-» или «=» соответственно)

Подключен сетевой блок питания «сеть» (при этом переключатель «внутрен» обязательно должен быть переведен в положение «12В» («-»):

- «заряд» («-») - зарядка внутренних аккумуляторов;
- «работа» («=») - генерация с питанием только от сети.

Переключатель напряжения внутреннего питания

- «12В» («-» «Pmin×1») – Увнутр пит=12В или «питание от сети» или «зарядка внутренних аккумуляторов», установка мощности «sin» - Pmin×1, при «ударе» - сила меньше;
- «24В» («=» «Pmin×4») - Увнутр пит = 24В. Заданная мощность в автономном режиме в 4 раза больше, чем при «12В», при «ударе» - сила больше

Паспорт

1. Комплект поставки «Успех АГ-308.60 Н»

Наименование	Обозначение	Кол.	Заводской номер
Приемник	АП-017Н	1	
Генератор	АГ-144.1	1	
Антенна	ИЭМ-301.3	1	
Источник питания	ENP-120-12	1	
Кабель	АГ144.02.020	1	
Кабель	AG144.02.060	1	
Кабель	АГ120.02.030	1	
Контакт магнитный	АГ120.02.090	1	
Наклейка	АП017.00.001	1	
Наклейка	АП017.00.005	1	
Штырь заземления	АГ110.02.030	1	
Сумка для антенны	Чехол 53107	1	
Сумка для генератора	Чехол 53187	1	
Сумка для приемника	Чехол 53188	1	
Сумка для комплекта	Чехол 53222	1	
Руководство по эксплуатации трассоискатель «Успех АГ-308.60 Н»		1	

2. Свидетельство о приемке

Поисково-диагностическое оборудование трассоискатель «Успех АГ-308.60 Н» заводской номер _____ соответствует техническим требованиям и признан годным для эксплуатации.

Дата выпуска: “ _____ ” _____ 20 ____ г.

М.П. Контролер: _____
подпись

3. Сроки службы и хранения

Срок хранения на складе - 2 года

4. Гарантийные обязательства

1. Фирма гарантирует соответствие приборов паспортным данным при соблюдении потребителем правил эксплуатации, транспортирования и хранения, установленных настоящим паспортом.

2. Гарантийный срок устанавливается 24 месяца со дня продажи.

Дата продажи: « _____ » _____ 20 ____ г.

Поставщик _____
подпись

3. Действие гарантийных обязательств прекращается при:

а) нарушении правил эксплуатации, указанных в настоящем «Руководстве по эксплуатации» и приводящих к поломке приборов;

б) нарушении пломб, установленных изготовителем;

в) нарушении целостности электронного блока или соединительных кабелей вследствие механических повреждений, нагрева, воздействия агрессивных сред;

г) повреждении внешних разъемов.

4. Гарантийные обязательства не распространяются на источники питания (аккумуляторы).

5. Приборы в комплекте являются сложными техническими изделиями и не подлежат самостоятельному ремонту, поэтому организация-разработчик не предоставляет Пользователям полную техническую документацию на приборы.

Ремонт производит организация-разработчик: ООО «ТЕХНО-АС».

6. ООО «ТЕХНО-АС» не несет ответственности за ущерб, если он вызван несоблюдением правил и условий эксплуатации.

Изготовитель не дает гарантий относительно того, что комплект подходит для использования в конкретных условиях, определяемых Пользователем, кроме оговоренных в «Руководстве по эксплуатации».

5. Сведения о рекламациях

В случае отказа комплекта в период гарантийного срока эксплуатации необходимо составить технически обоснованный акт, в котором указать: дату отказа, действия, при которых он произошел, признаки отказа и условия эксплуатации, при которых произошел отказ.

В случае обнаружения некомплекта при распаковке необходимо составить акт приема с указанием даты получения изделия, каким способом было доставлено изделие, состояние упаковки и пломб (печатей).

Акты подписываются ответственными должностными лицами, заверяются печатью и высылаются (доставляются) изготовителю по адресу:

Россия, 140406, г. Коломна, Московская обл., ул. Октябрьской рев. д.406, ООО «ТЕХНО-АС»
тел: (496) 615-16-90

E-mail: marketing@technoac.ru.

Решение фирмы по акту доводится до потребителя в течение одного месяца.

6. Свидетельство об упаковывании

Поисково-диагностическое оборудование трассоискатель «Успех АГ-308.60 Н» упакован согласно требованиям, предусмотренным в действующей технической документации.

должность

личная подпись

расшифровка подписи

дата

7. Сведения об утилизации

Поисково-диагностическое оборудование трассоискатель «Успех АГ-308.60 Н» после выхода из эксплуатации подлежит утилизации.

Утилизацию производит Изготовитель.

Принять прибор, подлежащий утилизации, может Поставщик.

8. Сведения о цене и условиях приобретения прибора

Цена изделия договорная.

СДЕЛАТЬ ЗАКАЗ И ПРИОБРЕСТИ ПРИБОРЫ ВЫ МОЖЕТЕ ОДНИМ ИЗ СЛЕДУЮЩИХ СПОСОБОВ:

1. Позвонить по телефону (496) 615-16-90.

Наши сотрудники примут заказ, записав всю информацию.

2. Сделать заказ через наш интернет-сайт, заполнив форму по адресу:

<http://www.technoac.ru/product/order.html>

3. Написать заявку по электронной почте. Наш адрес: marketing@technoac.ru

В заявке необходимо указать:

- название Вашего предприятия, фактический адрес, тел., факс, e-mail,

- фамилию, имя и отчество контактного лица,

- перечень приборов, которые Вас заинтересовали,

- способ получения продукции: на складе в Коломне, курьером в Москве, транспортной компанией.

- При необходимости в стоимости оборудования учитываются расходы по упаковке и доставке.

- После этого Вы получите от нас счет и, при необходимости, договор на поставку требуемого оборудования. В счете будут указаны срок поставки, вид отгрузки, гарантийный срок.

Сервис:

ООО «ТЕХНО-АС», в соответствии с законодательством, несет полную ответственность за исправную работу поставленных приборов в период гарантийного срока эксплуатации. Мы также осуществляем послегарантийное обслуживание и метрологическое сопровождение поставленных приборов в

течение их срока службы. Все вопросы по сервису приборов Вы также можете решить, обратившись по E-mail: **marketing@technoac.ru**

Познакомиться с методиками применения контрольно-измерительных приборов и узнать дополнительную информацию Вы можете на нашем сайте: www.technoac.ru